

Jazz™ API+IHM

JZ20-UA24

JZ20-J-UA24

Micro-API+IHM Guide d'installation

9 entrées digitales incluant une HSC, 2 entrées analogiques/digitales,

2 entrées analogiques, 2 PT100/TC,

5 sorties relais, 2 sorties transistors, 2 sorties analogiques

- Avant d'utiliser ce produit, l'utilisateur doit lire et comprendre ce document.
- Pour plus d'informations concernant ce produit, consultez le guide de l'utilisateur et les spécifications techniques.
- Tous les exemples et schémas sont destinés à vous aider. Ils ne garantissent pas l'opération. Unitronics n'accepte aucune responsabilité pour l'usage de ce produit même utilisé suivant les exemples fournis.
- Jetez ce produit selon les règlements et selon les normes locales et nationales.
- Ce produit doit être installé par un personnel qualifié.

Le non-respect des consignes de sécurité peut causer des blessures graves ou des dommages matériels.

N'essayez pas d'utiliser cet appareil avec des paramètres qui dépassent les niveaux admissibles.
Ne pas brancher/débrancher l'appareil lorsqu'il est sous tension.

Normes environnementales



Ne pas l'installer dans les zones dangereuses telles que : poussière excessive ou conductrice, gaz corrosif ou inflammable, l'humidité ou la pluie, une chaleur excessive, chocs d'impact régulier ou des vibrations excessives, selon les normes et les limites indiquées dans la fiche technique du produit.

Ventilation: 10mm d'espace est requis entre les bords du haut/bas du produit.



Ne pas le plonger dans l'eau ou laisser des gouttes d'eau sur l'appareil.
Ne pas laisser des débris tomber à l'intérieur de l'appareil lors de l'installation.

Montage

Dimensions

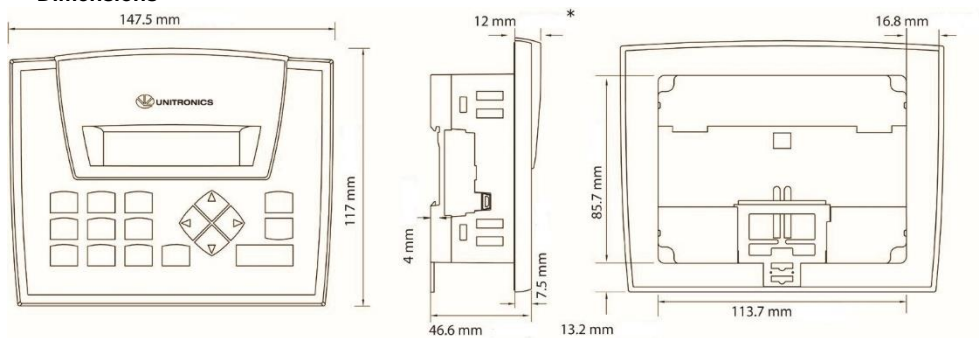

* Notez que pour les modules JZ20-J les dimensions sont de 7.5mm.

Ajouter des modules

Disponible sur commande séparée pour la communication et le clonage

Port USB

Peut être utilisé pour la programmation

Note: Le port USB et le module complémentaire ne peuvent pas être connectés physiquement en même temps

Ajout : durant l'installation

L'installation d'un module d'insertion nécessite un espace de dégagement suffisant

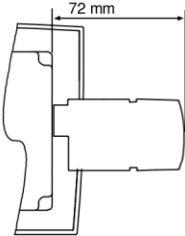

Ajout : après l'installation

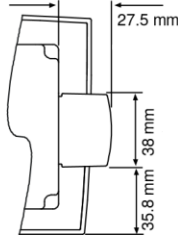

Rail DIN

Snap API sur le rail DIN



Port USB



Montage sur panneau

Découpe : 117 x 89mm (WxH)

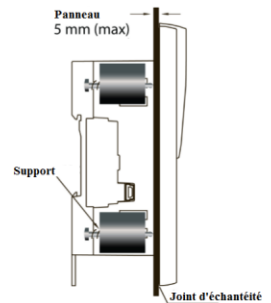

Notes: La suppression de l'unité nécessite un espace libre. Recommandation: environ 40mm. Pour

le module listé UL, afin de répondre à la norme UL508, le montage sur panneau de ce dispositif se fait sur la surface plane d'un boîtier de type 1.

Câblage

Cet équipement est conçu pour fonctionner uniquement dans des environnements de puissance tels que SELV/PELV/Classe 2/ Environnement de puissance limitée.

Tous les blocs d'alimentation du système doivent inclure la double isolation. Les sorties d'alimentation de puissance doivent être évaluées comme SELV/PELV/classe 2/Puissance limitée.

Ne connectez pas les signaux 110/220 VAC 'neutre' ou 'phase' à la borne 0V de l'appareil.

Ne pas toucher les câbles sous tension.

Toutes les activités de câblage doivent être effectuées lorsque l'automate est éteint.

Les bornes non utilisées ne doivent pas être connectées (sauf indication contraire). En ignorant cette directive vous pouvez endommager l'appareil.

Vérifiez tout le câblage avant d'allumer l'alimentation électrique.

Attention Pour éviter d'endommager le câble, utilisez un couple maximal de 0.5 N·m (5 kgf·cm).
N'utilisez pas d'étain, soudure ou toute substance sur un câble dénudé qui pourrait causer
une rupture de conductivité électrique.
Installez à une distance importante les câbles de haute tension et les alimentations électriques.

Procédure de câblage

Utilisez les bornes de sertissage pour câblage ; Utilisez 12-26 AWG (0.13 mm² –3.31 mm²).

1. Dénudez le câble sur une longueur de 7±0.5mm (0.250–0.300 pouces).
2. Dévissez la borne à sa position la plus large.
3. Insérez le câble complètement dans le connecteur afin d'assurer une bonne connexion.
4. Serrez suffisamment pour garder le câble connecté.

Directives de câblage

Utilisez des conduits de câblage séparé pour chacun des groupes suivants :

Groupe 1: Basse tension d'E/S et lignes d'alimentation, lignes de communication.

Groupe 2: Ligne à haute tension, basse tension, lignes bruyantes comme sorties du pilote de moteur.

Séparez ces groupes d'au moins 10 cm. Si ce n'est pas possible, traversez les conduits à un angle de 90 °. Pour un fonctionnement correct du système, toutes les bornes 0V du système doivent être reliées au 0V du rail d'alimentation du système.

Autoriser la chute de tension et des interférences sonores avec des lignes d'entrées utilisées sur une distance prolongée. Utilisez du câble qui est correctement dimensionné pour la charge.

Mise à la terre

Pour maximiser les performances du système, éviter les interférences électromagnétiques avec les précautions suivantes :

- Utilisez un coffret métallique.
- Connectez la borne 0V directement à la terre du système.
- Utilisez le câble le plus court, moins de 1m, et le plus épais possible 2.08mm² (14AWG).

Entrées

Le modèle comprend un total de 15 entrées en 4 groupes.

1. I0 à I8 sont des entrées digitales. Elles peuvent être câblées en groupe, configurées en NPN ou PNP.
2. I9 et I10 peuvent être câblées en entrées digitales ou analogiques. Elles peuvent être câblées :
 - En entrées digitales NPN
 - En entrées digitales PNP
 - En entrées analogiques (tension)

De plus, l'entrée 1 peut être câblée comme une entrée PNP, pendant qu'une autre peut être câblée comme une entrée analogique. Notez que si l'entrée 1 est câblée comme une entrée NPN, l'autre entrée ne peut pas être câblée comme une entrée analogique.

3. AN2 et AN3 sont des entrées analogiques (courant) qui peuvent être câblées en utilisant 2,3 ou 4 fils.

4. Les entrées analogiques 0 et 1 peuvent fonctionner comme des entrées thermocouples ou des entrées PT100 ; chaque signal PT100 a son propre signal CM.

Entrées digitales, Alimentation de l'automate

Note: Les entrées sont disposées en deux groupes. Vous pouvez câbler un groupe en npn et l'autre en pnp, ou câbler les deux groupes comme npn ou pnp. Dans les deux cas, les bornes npn/pnp doivent être connectées.

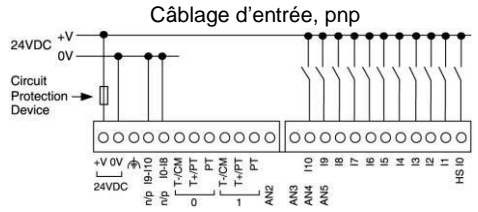
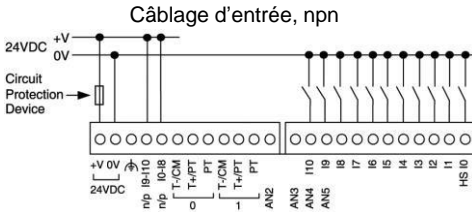

Câblage d'entrée (I0-I8), pnp, (I9-I10), npn

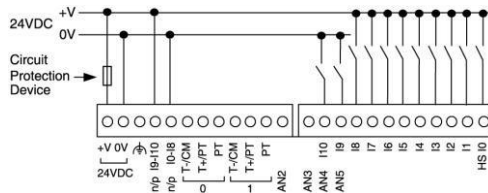

Entrées analogiques

Note: Les câbles peuvent être connectés à la source du signal.

Câblage d'entrée analogique, courant, 2 ou 3 fils, AN2 et AN3

Câblage d'entrée analogique, courant, 4 fils, AN2 et AN3

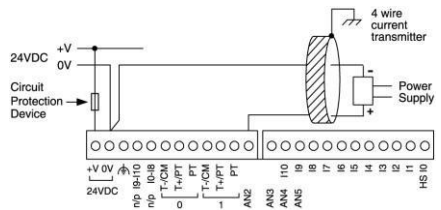
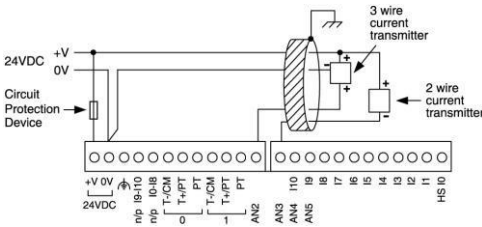

Câblage d'entrée analogique, tension, AN4 et AN5

Note: Si I9 ou I10 est câblé comme une entrée digitale NPN, l'entrée restante peut ne pas être câblée comme une entrée analogique.

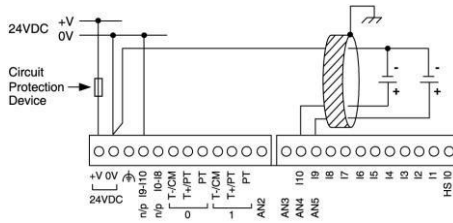

Thermocouple

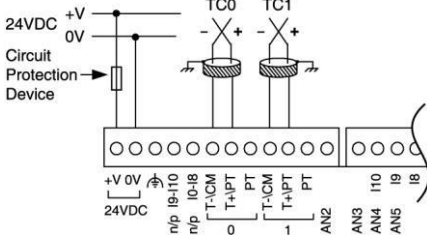

- Thermocouple 0: utilise T- comme entrée négative et T+ comme entrée positive
- Thermocouple 1: utilise T- comme entrée négative et T+ comme entrée positive

Type	Temp. Gamme	Couleur du câble	
		ANSI (USA)	BS1843 (UK)
mV	-5 à 56mV		
B	200 à 1820°C	+Gris -Rouge	+Non -Bleu
E	-200 à 750°C	+Violet -Rouge	+Marron -Bleu
J	-200 à 760°C	+Blanc -Rouge	+Jaune -Bleu
K	-200 à 1250°C	+Jaune -Rouge	+Marron -Bleu
N	-200 à 1300°C	+Orange -Rouge	+Orange -Bleu
R	0 à 1768°C	+Noir -Rouge	+Blanc -Bleu
S	0 à 1768°C	+Noir -Rouge	+Blanc -Bleu
T	-200 à 400°C	+Bleu -Rouge	+Blanc -Bleu

RTD

- PT100 (Capteur 0): utilise les entrées associées au signal commun (CM)
- PT100 (Capteur 1): utilise les entrées associées au signal commun (CM)
- 4 câbles PT100 peuvent être utilisés en laissant un des capteurs non connecté.

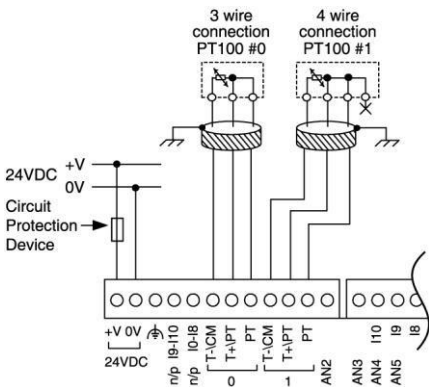

Sorties digitales, Alimentation des sorties

Sorties PNP

+VO est l'alimentation d'entrée pour les sorties pnp O5–O6.

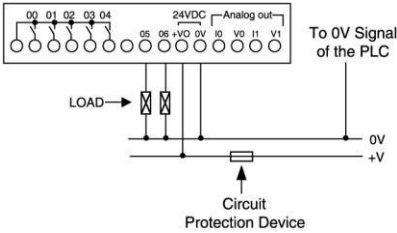

Sorties relais

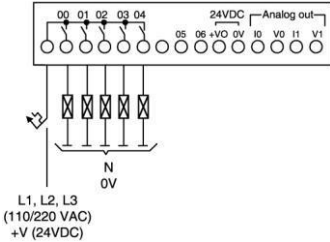

Augmentation de la durée de vie des contacts

Pour augmenter la durée de vie des contacts

relais et protéger l'extension des dommages potentiels par EMF inverse, connectez-vous :

- A une diode de blocage en parallèle avec chaque charge inductive DC
- A un filtre RC en parallèle avec chaque charge inductive AC

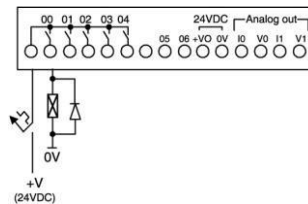
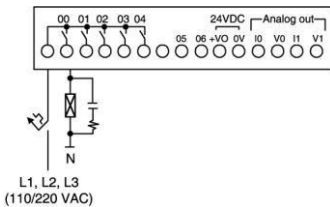

Sorties analogiques

Connexions courant/tension

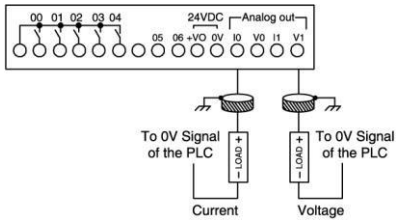

Les informations contenues dans ce document reflètent les produits à la date d'impression. UNITRONICS se réserve le droit, sous réserve de toutes les lois applicables, à tout moment, à sa seule discrétion et sans préavis, d'interrompre ou de changer la fonction, les designs, les matériaux et les autres spécifications de ses produits, de façon permanente ou temporaire, de retirer sa gamme du marché.

Tous les renseignements dans le document sont fournis sans garantie d'aucune sorte, soit explicite ou implicite, inclus mais non limité de toutes garanties implicites de qualité marchande ou adéquate à un usage particulier et non de contrefaçon. UNITRONICS n'assume aucune responsabilité pour les découlant de l'utilisation ou l'interprétation de ses informations. Les noms, marques, logos et marques de services présentés dans le document, y compris leur conception, sont la propriété de UNITRONICS (1989) (R »G) Ltd ou d'autres tiers, vous n'êtes pas autorisés à les utiliser sans le consentement écrit préalable de la société UNITRONICS ou du tiers les possédant.

DOC05014-B9 07/16