



Scanner pour télécharger

- Avant d'utiliser ce produit, l'utilisateur doit lire et comprendre ce document.
- Pour plus d'informations concernant ce produit, consultez le guide de l'utilisateur et les spécifications techniques.
- Tous les exemples et schémas sont destinés à vous aider. Ils ne garantissent pas l'opération. Unitronics n'accepte aucune responsabilité pour l'usage de ce produit même utilisé suivant les exemples fournis.
- Jetez ce produit selon les règlements et selon les normes locales et nationales.
- Ce produit doit être installé par un personnel qualifié.



Le non-respect des consignes de sécurité peut causer des blessures graves ou des dommages matériels.



N'essayez pas d'utiliser cet appareil avec des paramètres qui dépassent les niveaux admissibles. Ne pas brancher/débrancher l'appareil lorsqu'il est sous tension.

### Normes environnementales



Ne pas l'installer dans les zones dangereuses telles que : poussière excessive ou conductrice, gaz corrosif ou inflammable, l'humidité ou la pluie, une chaleur excessive, chocs d'impact régulier ou des vibrations excessives, selon les normes et les limites indiquées dans la fiche technique du produit.

Ventilation: 10mm d'espace est requis entre les bords du haut/bas du produit.



Ne pas le plonger dans l'eau ou laisser des gouttes d'eau sur l'appareil.  
Ne pas laisser des débris tomber à l'intérieur de l'appareil lors de l'installation.

### Montage

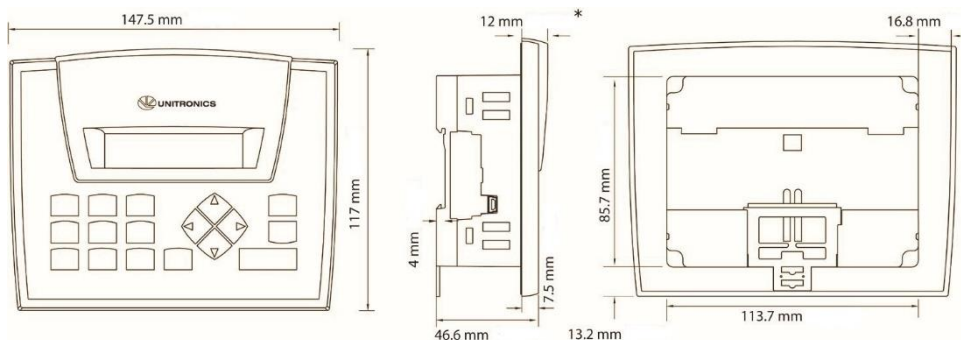

\* Notez que pour les modules JZ20-J les dimensions sont de 7.5 mm.

## Ajouter des modules

Disponible sur commande séparée pour la communication et le clonage

## Port USB

Peut être utilisé pour la programmation

**Note:** Le port USB et le module complémentaire ne peuvent pas être connectés physiquement en même temps

### Ajout : durant l'installation

L'installation d'un module d'insertion nécessite un espace de dégagement suffisant

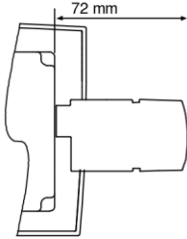

### Ajout : après l'installation

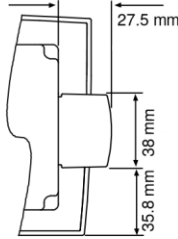

## Port USB



## Rail DIN

Snap API sur le rail DIN



## Montage sur panneau

Découpe : 117 x 89mm (WxH)

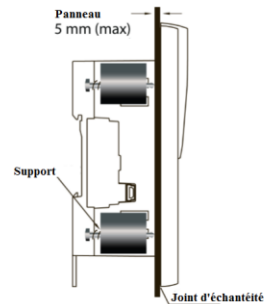

**Note:** La suppression de l'unité nécessite un espace libre. Recommandation: environ 40mm. Pour le module listé UL, afin de répondre à la norme UL508, le montage sur panneau de ce dispositif se fait sur la surface plane d'un boîtier de type 1.

## Câblage

Cet équipement est conçu pour fonctionner uniquement dans des environnements de puissance tels que SELV/PELV/Classe 2/ Environnement de puissance limitée.

Tous les blocs d'alimentation du système doivent inclure la double isolation. Les sorties d'alimentation de puissance doivent être évaluées comme SELV/PELV/classe 2/Puissance limitée.

Ne connectez pas les signaux 110/220 VAC 'neutre' ou 'phase' à la borne 0V de l'appareil.

Ne pas toucher les câbles sous tension.

Toutes les activités de câblage doivent être effectuées lorsque l'automate est éteint.

Les bornes non utilisées ne doivent pas être connectées (sauf indication contraire). En ignorant cette directive vous pouvez endommager l'appareil.

Vérifiez tout le câblage avant d'allumer l'alimentation électrique.

---

**Attention** Pour éviter d'endommager le câble, utilisez un couple maximal de 0.5 N·m (5 kgf·cm).  
N'utilisez pas d'étain, soudure ou toute substance sur un câble dénudé qui pourrait causer une rupture de conductivité électrique.  
Installez à une distance importante les câbles de haute tension et les alimentations électriques.

---

## Procédure de câblage

Utilisez les bornes de sertissage pour câblage ; Utilisez 12-26 AWG (0.13 mm<sup>2</sup> –3.31 mm<sup>2</sup>).

1. Dénudez le câble sur une longueur de 7±0.5mm (0.250–0.300 pouces).
2. Dévissez la borne à sa position la plus large.
3. Insérez le câble complètement dans le connecteur afin d'assurer une bonne connexion.
4. Serrez suffisamment pour garder le câble connecté.

## Directives de câblage

Utilisez des conduits de câblage séparé pour chacun des groupes suivants :

Groupe 1: Basse tension d'E/S et lignes d'alimentation, lignes de communication.

Groupe 2: Ligne à haute tension, basse tension, lignes bruyantes comme sorties du pilote de moteur.

Séparez ces groupes d'au moins 10 cm. Si ce n'est pas possible, traversez les conduits à un angle de 90 °. Pour un fonctionnement correct du système, toutes les bornes 0V du système doivent être reliées au 0V du rail d'alimentation du système.

Autoriser la chute de tension et des interférences sonores avec des lignes d'entrées utilisées sur une distance prolongée. Utilisez du câble qui est correctement dimensionné pour la charge.

## Mise à la terre JZ20-R31/JZ20-J-R31

Pour maximiser les performances du système, éviter les interférences électromagnétiques avec les précautions suivantes :

- Utilisez un coffret métallique.
- Connectez la borne 0V directement à la terre du système.
- Utilisez le câble le plus court, moins de 1m, et le plus épais possible 2.08mm<sup>2</sup> (14AWG).

## Entrées

Le modèle comprend un total de 20 entrées en 3 groupes.

1. I0 et I15 sont des entrées digitales. Elles peuvent être câblées en groupe, configurées en NPN ou PNP.
2. I16 et I17 peuvent être câblées en entrées digitales ou analogiques. Elles peuvent être câblées :
  - En entrées digitales NPN
  - En entrées digitales PNP
  - En entrées analogiques (tension)

De plus, l'entrée 1 peut-être câblée comme une entrée PNP, pendant qu'une autre peut être câblée, comme une entrée analogique. Notez que si l'entrée 1 est câblée comme une entrée NPN, l'autre entrée ne peut pas être câblée comme une entrée analogique.

3. AN0 et AN1 sont des entrées analogiques (courant) qui peuvent être câblées en utilisant 2,3 ou 4 fils.

## Configuration E/S

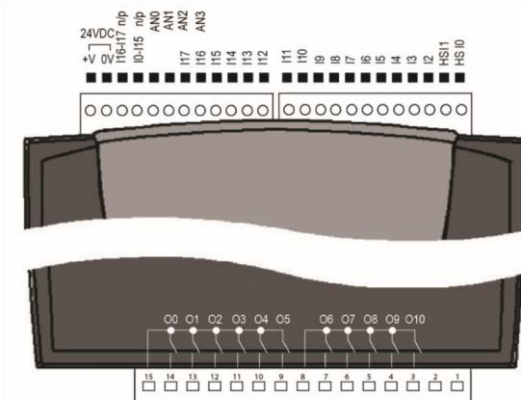

### Entrées digitales, alimentation de l'automate

**Note:** Les entrées sont disposées en deux groupes. Vous pouvez câbler un groupe en npn et l'autre en pnp, ou câbler les deux groupes comme npn ou pnp. Dans les deux cas, les bornes npn/pnp doivent être connectées.

#### Câblage d'entrée, NPN

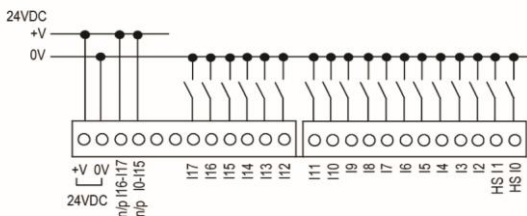

#### Câblage d'entrée, PNP

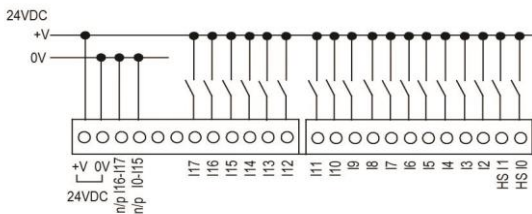

## Câblage d'entrée (I0-I15), PNP (I16-I17), NPN

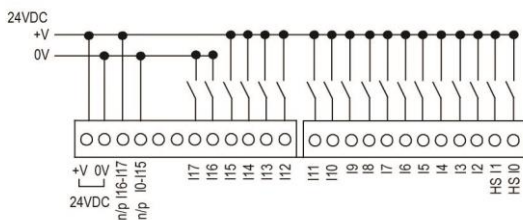

## Sorties digitales

### Câblage de sortie

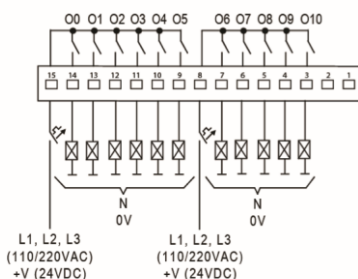

### Augmentation de la durée de vie des contacts

Pour augmenter la durée de vie des contacts et protéger l'appareil contre les dommages potentiels par les champs électro magnétiques inverses, connectez :

- Une diode de roue libre en parallèle avec chaque charge inductive (DC)
- Un circuit RC en parallèle avec chaque charge inductive (AC)

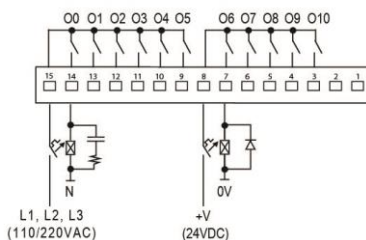

## Entrées analogiques

**Note:** Les blindages devraient être connectés à la source du signal.

### Câblage d'entrée analogique, courant (AN0-AN1)

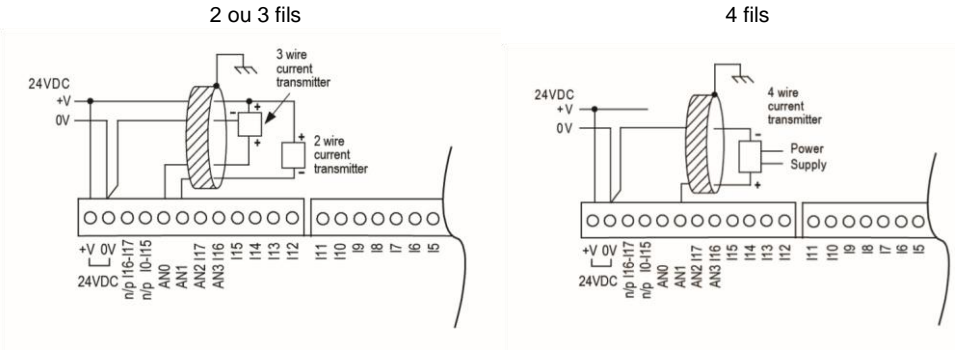

### Câblage d'entrée analogique, tension (AN2-AN3)

**Note:** Si I16 ou I17 est câblé comme une entrée digitale NPN, l'entrée restante peut ne pas être câblée comme une entrée analogique.

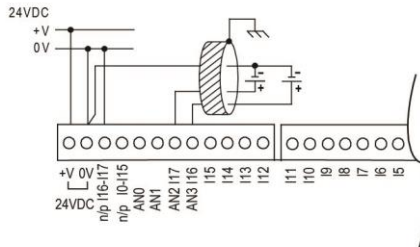

Les informations contenues dans ce document reflètent les produits à la date d'impression. UNITRONICS se réserve le droit, sous réserve de toutes les lois applicables, à tout moment, à sa seule discrétion et sans préavis, d'interrompre ou de changerr la fonction, les designs, les matériaux et les autres spécifications de ses produits, de façon permanente ou temporaire, de retirer sa gamme du marché.

Tous les renseignements dans le document sont fournis sans garantie d'aucune sorte, soit explicite ou implicite, inclus mais non limité de toutes garanties implicites de qualité marchande ou adéquate à un usage particulier et non de contrefaçon. UNITRONICS n'assume aucunes responsabilités pour les découlant de l'utilisation ou l'interprétation de ses informations. Les noms, marques, logos et marques de services présentés dans le document, y compris leur conception, sont la propriété de UNITRONICS (1989) (R »G) Ltd ou d'autres tiers, vous n'êtes pas autorisés à les utiliser sans le consentement écrit préalable de la société UNITRONICS ou du tiers les possédant.

DOC05004-B9 01/14